

Sjekkliste ved sikkerhetsinspeksjon av skytebane

Bane/skuddhold:	Inspeksjon utført dato:
Lag:	Inspeksjon utført av:
Samlag:	

Sammendrag

Er alle sikkerhetsmessige forhold i orden?

Ja

Nei → Hvis "Nei", skal det foreligge en plan for utbedring hvor prioritering fremgår
Foreligger det en utbedringsplan?

Ja Nei

Plan datert:

Høyest prioriterte utbedringer:

Forskrift

Sikkerheten ved sivile skytebaner er regulert gjennom "Forskrifter om anlegg av, kontroll med og godkjenning av sivile skytebaner av 1. juli 1988".

Fra forskriften gjengis to paragrafer:

§2 Skytebane skal tilfredsstillere de krav til ytre og indre sikkerhet som fremgår av vedlagte sikkerhetsbestemmelser for sivil skyting.

Kommentar: Denne bestemmelsen gjelder uavhengig av om politiet har godkjent banen, med mindre politiet uttrykkelig har dispensert fra et krav (se §7). Alle skytebaner skal altså tilfredsstillere "sikkerhetsbestemmelser for sivil skyting".

§4 Baneieren plikter til enhver tid å holde skytebanen i forsvarlig stand og skal minst 2 ganger i året foreta inspeksjon av banen.

Anmerkning om kontrollen skal føres inn i egen protokoll som er godkjent av politiet.

Kommentar: Sjekklisten på de neste sidene er ment som et hjelpemiddel i forbindelse med sikkerhetsinspeksjon av banen, og kan fungere som inspeksjonsprotokoll.

Bruk av sjekklisten

En sjekkliste som dette kan ikke dekke alle eventualiteter, og må derfor alltid sees i sammenheng med sikkerhetsbestemmelsene. Noen forenklinger er gjort for å gjøre sikkerhetsinspeksjonen lettere å gjennomføre. Der det valgte svaralternativet har en kommentarlinje, skal det gis en kommentar. Kommentaren skal enten forklare hvordan og når retting skal skje eller hvorfor forholdet eventuelt ikke er relevant.

Det er normalt at baner etter noen års bruk har mindre sikkerhetsmessige mangler, uten at dette nødvendigvis betyr at banen må stenges. Skytterlaget har ansvaret for å lage en utbedringsplan med prioritering av tiltakene, gjerne ved påtegning på sjekklisten.

Distribusjon

Ferdig utfylt sjekkliste settes i egen perm som fungerer som protokoll, jfr. forskriftens §4. Kopi av forsiden (denne siden) sendes Skytterkontoret/DFS, samlagets skytebanekontakt og politiet/lensmannen på stedet.

1. Oversiktligghet

Området mellom standplass og kulefanget begrenset av linjer 2 meter ut fra fløyskytter og 5 meter ut fra fløyskiver ("frisiktsonen") skal være ryddet og oversiktig fra standplass. Området er markert med skravur i figuren nedenfor. Dersom deler av området ikke er synlig for standplassleder, for eksempel på standplasser med frembygg, skal den delen av området som ikke er synlig sikres med gjerde som hindrer ferdsel inn i området.

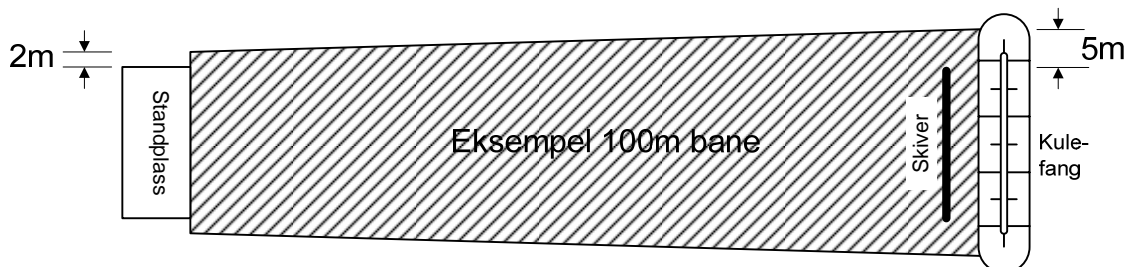

Figur 1 Frisiktsonen

<p>Er området mellom standplass og kulefang 2 meter ut fra fløyskyttere og 5 meter ut fra fløyskiver oversiktig fra standplass og ryddet for vegetasjon, og er eventuelle uoversiktige deler av området sikret med gjerde?</p> <p><input type="checkbox"/> Ja <input type="checkbox"/> Nei. Kommentar:</p>	pkt 2.1.1
--	-----------

2. Rikosjettfare

Det er viktig å hindre at det oppstår rikosjetter mellom standplass og skivene, fordi farlig område da blir unødvendig stort. I de fleste tilfeller er det uproblematisk å unngå rikosjetter, og det skal gode grunner til for å akseptere rikosjettfare mellom standplass og skiver.

I figur 2 er det illustrert hvordan en beregner krav til avstand til rikosjettfarlige objekter for at grunnen skal anses å være rikosjettfri. Kravet er:

Det skal ikke stikke opp rikosjettfarlige objekter i en sektor som beregnes slik:

- **Det trekkes en linje fra standplass til vollkroner. Fra standplass måles en sektor under denne linjen på 0,4° (7‰), dog ikke mindre enn 0,5m senest 2m foran standplass (Se figur 2).**
- **I side gjelder samme begrensning som i pkt 2.1.1 (Se figur1)**

Under alle omstendigheter må det ikke stikke rikosjettfarlige objekter opp over sektoren de første 20 meterne fra standplass, fordi rikosjetter og sprut kan treffe skytterne (Ref punkt 2.5).

Metallgjenstander, steiner og betong er eksempler på rikosjettfarlige objekter. Ved å dekke til alle slike rikosjettfarlige objekter, som stikker opp i sektoren, med 50 cm sand eller liknende, anses området som rikosjettfritt.

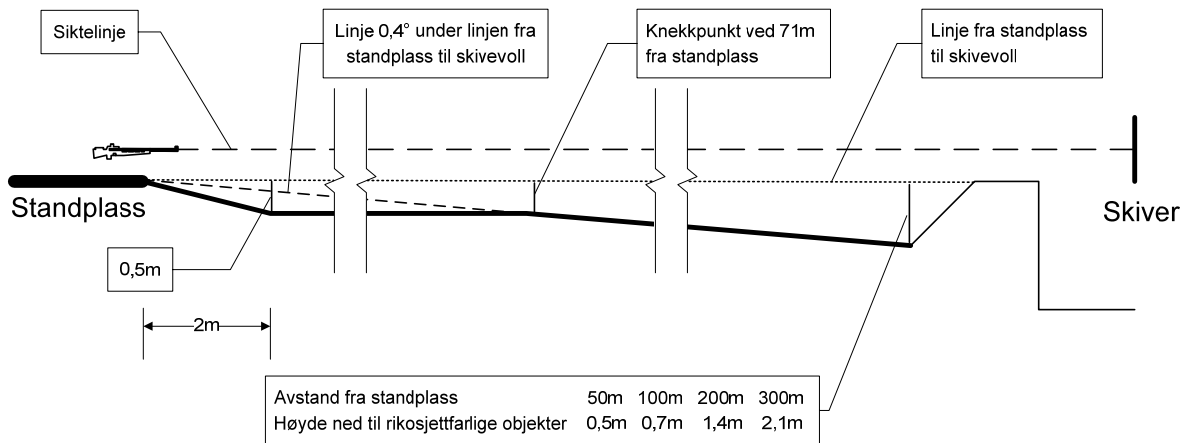

Figur 2 Sektor uten rikosjettfarlige objekter

<p>Er området mellom standplass og kulefang 2 meter ut fra fløyskyttere og 5 meter ut fra fløyskiver ("frisiktsonen") fri for objekter som kan gi rikosjetter, og som stikker høyere opp enn sektoren beskrevet i figur 2?</p>	pkt 3.2.2
<p><input type="checkbox"/> Ja <input type="checkbox"/> Nei, men OK innenfor de første 20m fra standplass <input type="checkbox"/> Nei. Kommentar:</p>	

3. Anvisergrav og skivevoll

3.1. Dimensjoner

<p>Er forstøtningsmurens høyde minimum 2,1m over bunnen på graven?</p>	pkt 2.3.1
<p><input type="checkbox"/> Ja <input type="checkbox"/> Nei. Kommentar:</p>	

Er vollkronens høyde minimum 20 cm over toppen av forstøtningsmuren?

pkt 2.3.1

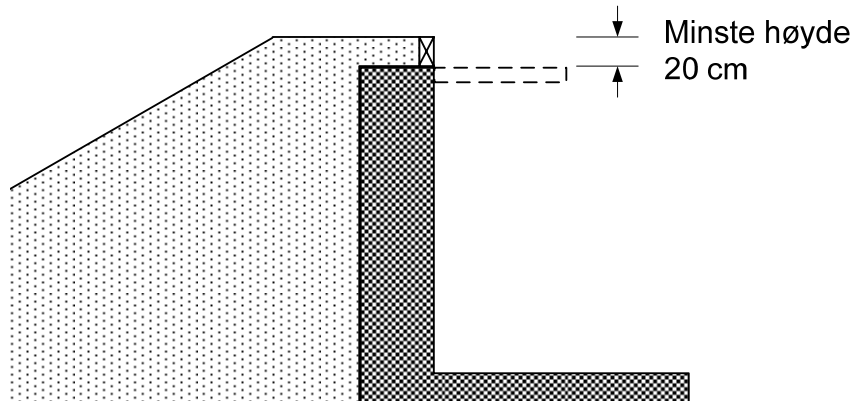

Ja

Nei. Kommentar:

Er forstøtningsmuren av betong, eller av dobbeltmurte steinblokker uten gjennomgående fuger og fugene er tett med sement?

pkt 2.3.3

Ja

Nei. Kommentar:

Er vollkronens tykkelse minimum 100cm og forstøtningsmurens tykkelse minimum 50cm (Alternativ A), eller er vollkronens tykkelse minimum 150cm og forstøtningsmurens tykkelse mindre enn 50cm, og minimum 15cm betong (Alternativ B)?

pkt 2.3.3

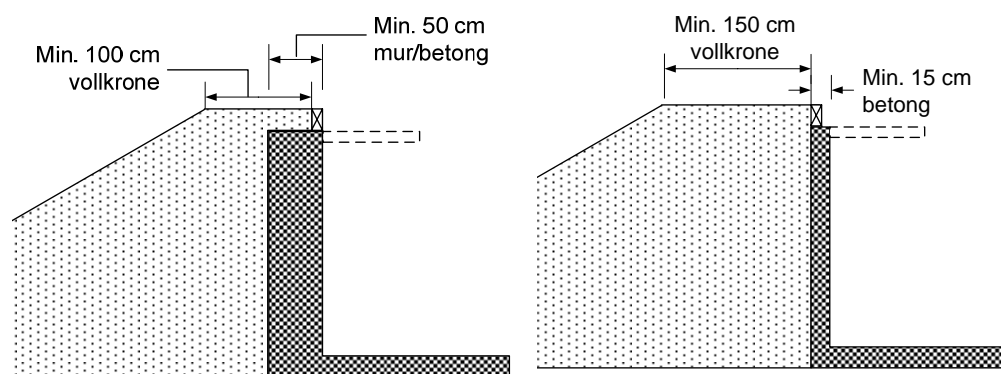

Alternativ A

Alternativ B

Ja, Alternativ A

Ja, Alternativ B

Nei. Kommentar:

Er skivevollens utbredelse sideveis i full høyde minimum 1m utenfor fløyskivene?

pkt 2.3.3

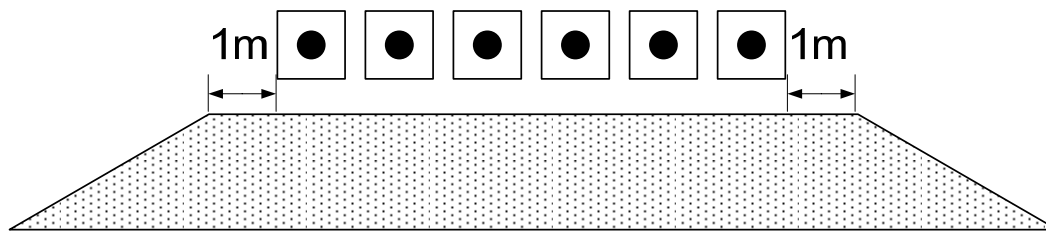

- Ja
 Nei. Kommentar:

3.2. Rikosjettfri skivevoll

Er skivevollens stigning minimum 30° ?

pkt 2.3.3

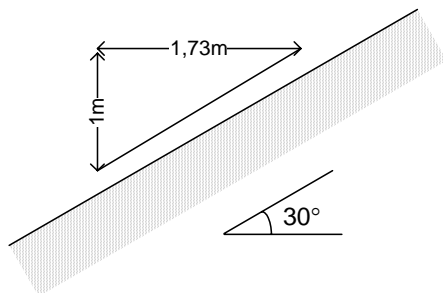

Dersom en måler 1 meter vertikalt, skal en ikke måle mer enn 1,73 meter horisontalt.

- Ja
 Nei. Kommentar:

Er tykkelsen på rikosjettfrie masser (jord, torv, sand, bark el.l.) minimum 50 cm, og skivevullen helt fri for stein?

pkt 2.3.3

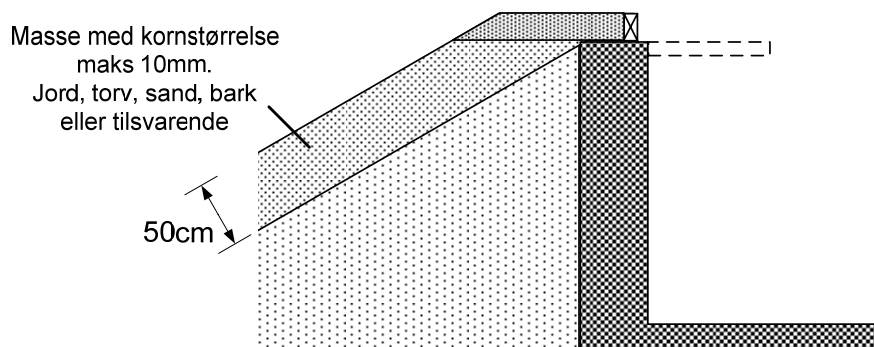

- Ja
 Nei. Kommentar:

Er de øverste 20 cm av vollkronen dekket med masse med kornstørrelse ikke over 5 mm?

pkt 2.3.3

Masse med kornstørrelse maks 5mm

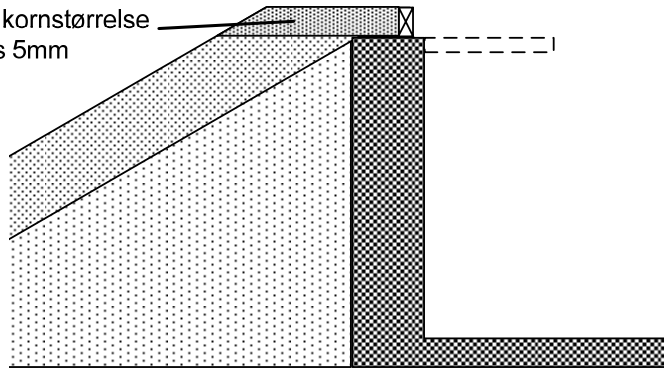

Ja

Nei. Kommentar:

3.3. Overbygg for anvisere

Dersom det stikker rikosjettfarlige objekter over sektoren som beregnes i henhold til sjekkpunkt 2, skal rikosjettvinkelen beregnes fra dette punktet. I slike tilfeller, hvor rikosjettvinkelen regnes fra før skivevollen, skal det være overbygg for anviserne (ref pkt 2.1.2 med videre henvisning til pkt 2.4).

Hva er svart i sjekkpunkt 2 (side 3)?

Ja

Nei, men OK innenfor de første 20m fra standplass

Nei

Hvis svaret over ikke er Ja:

Er det overbygg for anviserne i graven, med bredde på mellom 80 og 100 cm, og er overbygget så sterkt at en kan gå på det?

pkt 2.1.2

pkt 2.4

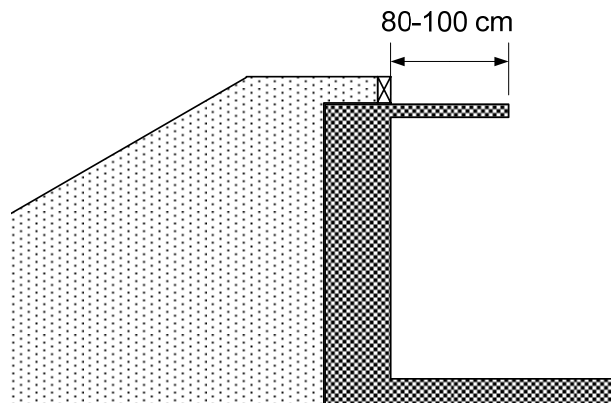

Ja

Nei. Kommentar:

3.4. Endevegger

<p>Er anvisergraven forsynt med endevegger eller grunder for å hindre blant annet anviserpersonellet fra uforvarende å komme ut i skuddfeltet?</p> <p><input type="checkbox"/> Ja <input type="checkbox"/> Nei. Kommentar:</p>	pkt 2.4.1
--	-----------

3.5. Skivestativer, beskyttelsesvegg etc.

<p>Er skivestativ, beskyttelsesvegg og annet som stikker høyere opp enn forstøtningsmuren, utelukkende av materialer som ikke gir rikosjetter (ikke metall større enn 2" trådstift)?</p> <p><input type="checkbox"/> Ja <input type="checkbox"/> Nei. Kommentar:</p>	pkt 2.4.3
--	-----------

3.6. Sikkerhetsmerke

Sikkerhetsmerket skal være kvadratisk og diagonalt delt. Øvre og nedre felt skal være røde, mens sidefeltene skal være hvite (ref. Skytterboka pkt 8.128). Sikkerhetsmerket skal ha en størrelse på 50cm x 50cm.

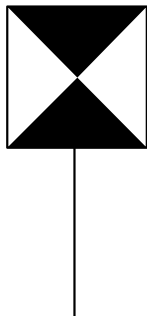
<p>Er det sikkerhetsmerke ved anvisergraven og er dette tilgjengelig og vridbart / hevbart fra anvisergraven?</p> <p><input type="checkbox"/> Ja <input type="checkbox"/> Nei. Kommentar:</p>		Skytterboka pkt 8.128
<p>Er sikkerhetsmerket og festeordning som rager høyere enn forstøtningsmuren utelukkende av ikke rikosjettfarlig materiale?</p> <p><input type="checkbox"/> Ja <input type="checkbox"/> Nei. Kommentar:</p>		

4. Elektronisk anvisning

Ved bruk av elektronisk anvisersystem som ikke krever personell i grav ved skivene, stilles det ikke krav til anvisergrav (pkt 2.4.6). Dersom elektroniske skiver er plassert ved eksisterende anvisergrav, skal anvisergrav og skivevoll tilfredsstillende kravene i kapittel 3 i denne sjekklisten. Alternativt kan graven fylles igjen eller på annet vis gjøres utilgjengelig. Selv om det ikke er anvisergrav, skal det like fullt være skivevoll for å unngå rikosjetter. På baner med nærliggende bakgrunnshøyde og oversiktlig farlig område, kan det tillates rikosjettfarlige løsninger som etableres for å forhindre sprut av sand som kan ødelegge de elektroniske skivene.

<p>Er de elektroniske skivene plassert ved eksisterende anvisergrav som ikke er fylt igjen eller gjort utilgjengelig på annet vis?</p> <p><input type="checkbox"/> Ja → Kontrollpunktene i kapittel 3 i denne sjekklisten skal fylles ut</p> <p><input type="checkbox"/> Nei → Fortsett utfylling av sjekklistens kapittel 4 (dette kapittelet).</p>	
--	--

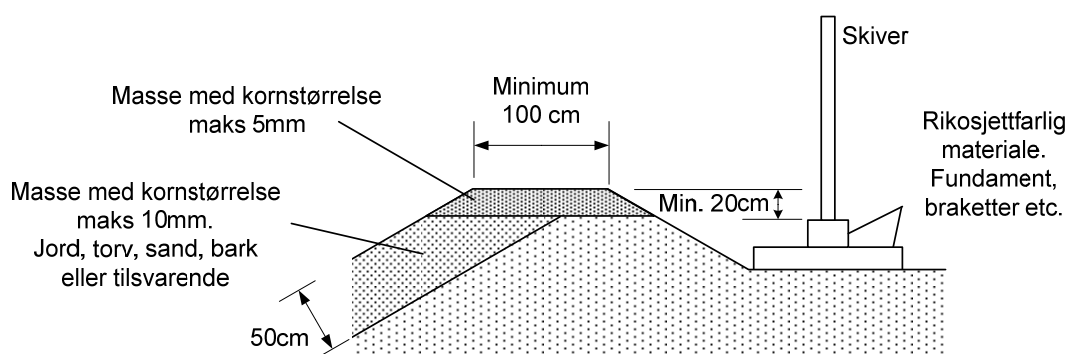

Figur 3 Eksempel på mulig skivevoll, med krav til massetyper og dimensjoner

<p>Har skivevollen et 50cm tykt lag rikosjettfrie masser med kornstørrelse ikke over 10 mm?</p> <p><input type="checkbox"/> Ja</p> <p><input type="checkbox"/> Nei. Kommentar:</p>	pkt 2.3.3
<p>Har vollkronen masse med kornstørrelse ikke over 5 mm i minimum 100 cm tykkelse, og minimum 20 cm høyde over fundament, stålrammer eller liknende som kan gi rikosjetter?</p> <p><input type="checkbox"/> Ja</p> <p><input type="checkbox"/> Nei. Kommentar:</p>	pkt 2.3.3
<p>Er flyttbart sikkerhetsmerke tilgjengelig?</p> <p><input type="checkbox"/> Ja</p> <p><input type="checkbox"/> Nei. Kommentar:</p>	 Skytter- boka pkt 8.128

5. Kulefang

Har kulefanget en høyde over toppen av skivene på minimum 1,5 meter sett fra enhver skytestilling (i praksis liggende stilling ved alle standplasser med tilhørende skive)?

pkt. 2.7.1

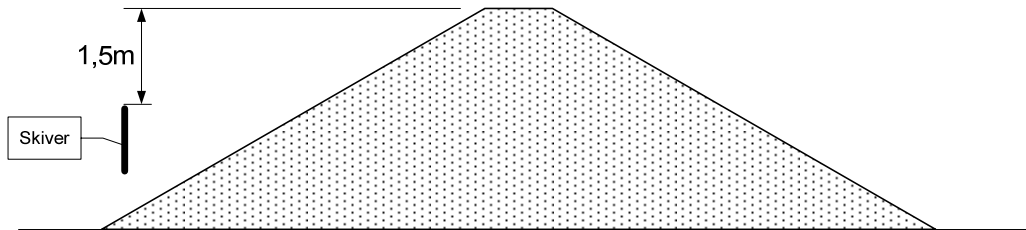

- Ja
 Nei. Kommentar:

Har kulefanget i påbudt høyde iht. forrige punkt en tykkelse på minimum 1 meter?

pkt 2.7.1

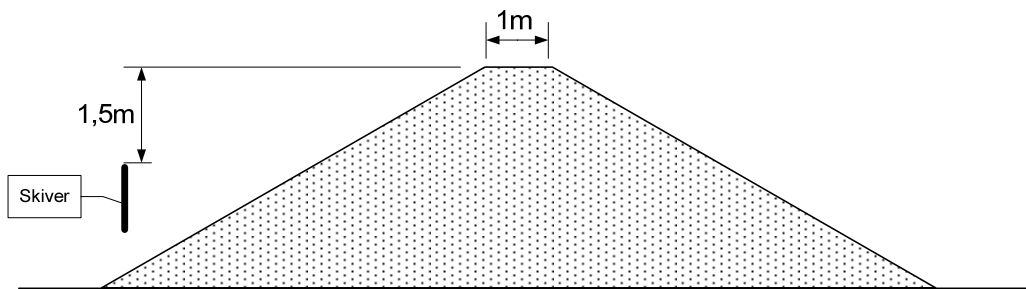

- Ja
 Nei. Kommentar:

Har kulefanget en stigning på minimum 30° ?

pkt 2.7.1

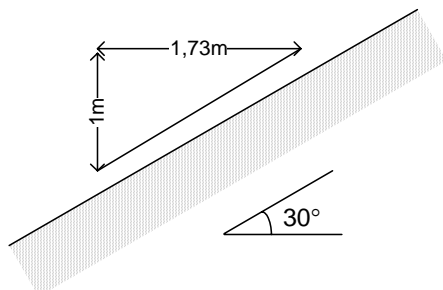

Dersom en måler 1 meter vertikalt, skal en ikke måle mer enn 1,73 meter horisontalt.

- Ja
 Nei. Kommentar:

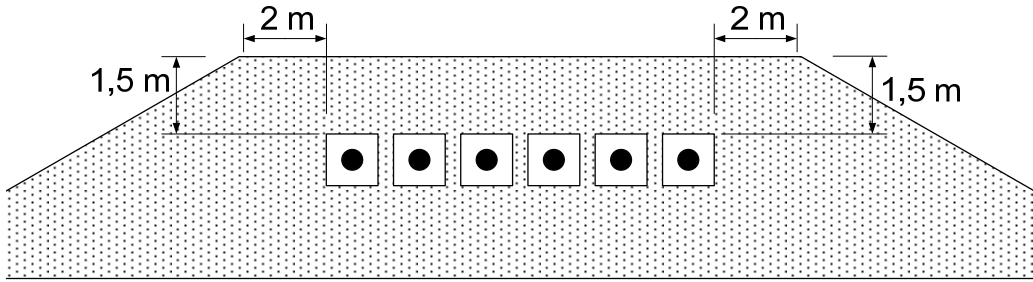
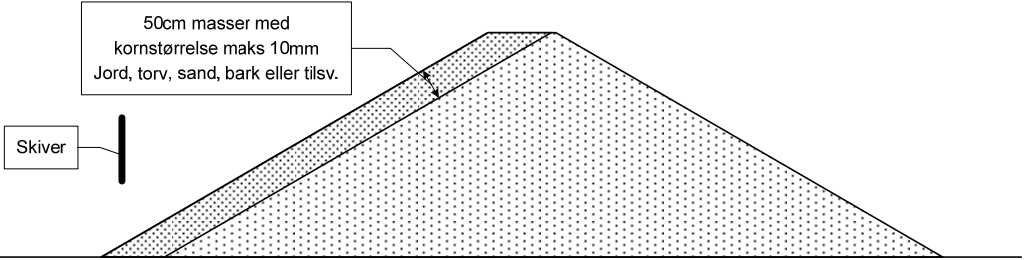
<p>Har kulefanget en utbredelse i full høyde mot sidene på minimum 2 meter utenfor fløyskivene?</p>  <p><input type="checkbox"/> Ja <input type="checkbox"/> Nei. Kommentar:</p>	<p>pkt 2.7.1</p>
<p>Er kulefanget dekket med 50cm sand, jord, torv, bark eller liknende med kornstørrelse mindre enn 10mm mot skivene i hele kulefangets bredde?</p>  <p><input type="checkbox"/> Ja <input type="checkbox"/> Nei. Kommentar:</p>	<p>pkt 2.7.1</p>

6. Bakgrunnshøyde og farlig område

Farlig område

Farlig område for en skytebane regnes som en del av skytebanen (Forskriftens §1). Farlig område skal derfor ikke strekke seg ut over det området som disponeres for skytebanen, og hvor man kan holde kontroll med, og oversikt over, folks ferdsel. Utbredelsen av farlig område er blant annet avhengig av startpunkt for rikosjettvinkelen og høyden på bakgrunnen.

Kunstig bakgrunn

For å begrense utbredelsen av farlig område kan det bygges kunstig bakgrunn. Kunstig bakgrunn utføres på samme måte som et kulefang, men skal nå 3m over overkant av skivene og 3 meter til siden for fløyskivene i full høyde. I tillegg skal det bygges kulefangerskjerm som dekker hele sidespredningsvinkelen på 6° i høyde med overkant av skivene. Anvendes kunstig bakgrunn, kreves det rikosjettfri grunn mellom standplass og skivevoll slik det er angitt i avsnitt 2 i denne sjekklisen.

Sjablon-metoder

Sjabloner for forenklet beregning av farlig område på kart i målestokk 1:5000 kan fås fra Skytterkontoret / DFS.

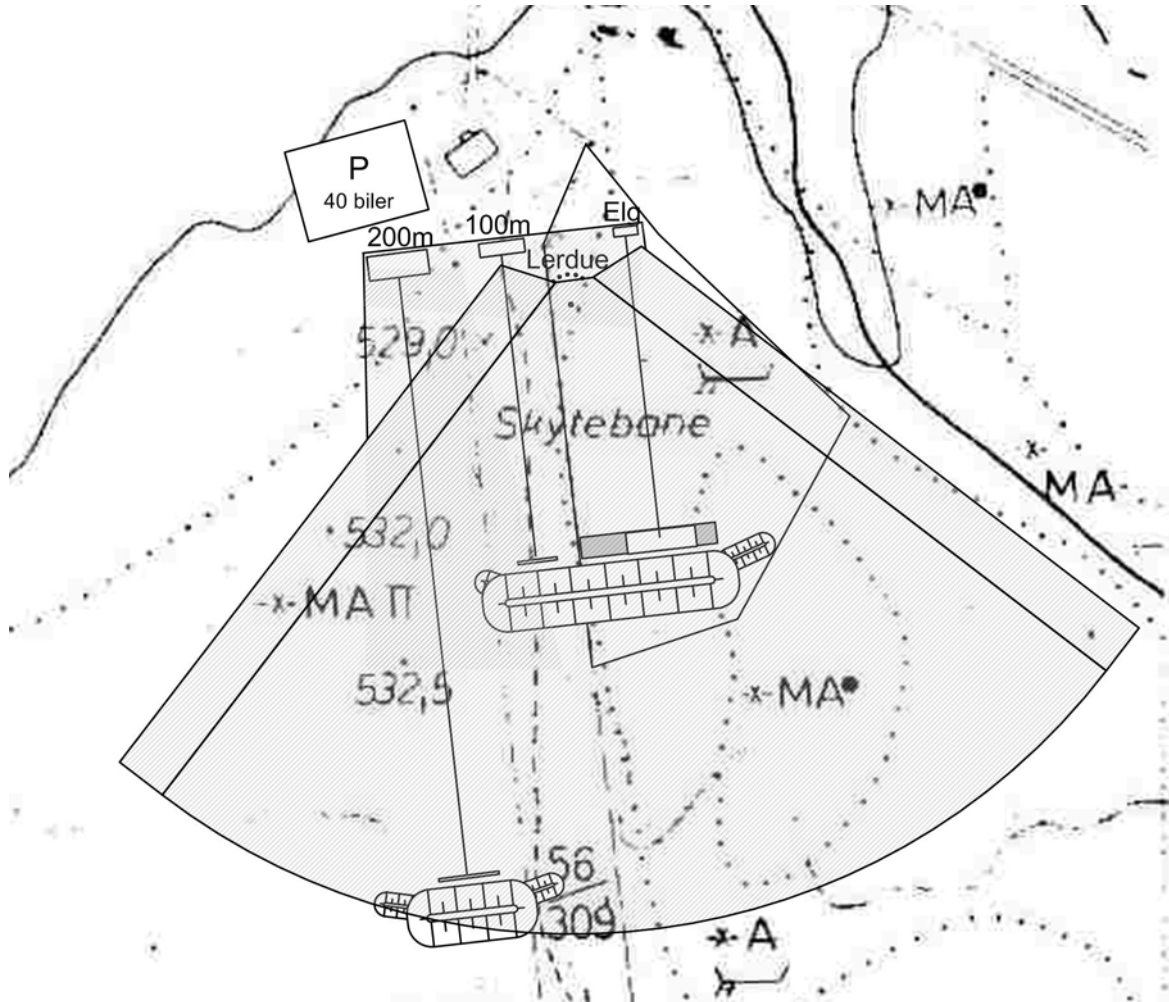

Figur 4: Eksempel på farlig område for 200m, 100m og viltbane med kunstigbakgrunn, samt lerduebane.

<p>Er det dokumentert ved beregning eller sjablon hvor stort farlig område er, eller er det etablert kunstig bakgrunn?</p> <p><input type="checkbox"/> Ja, beregnet</p> <p><input type="checkbox"/> Ja, sjablon</p> <p><input type="checkbox"/> Ja, kunstig bakgrunn</p> <p><input type="checkbox"/> Nei. Kommentar:</p>	pkt 3.3
--	---------

7. Varsling

Er instruks oppslått på standplass? <input type="checkbox"/> Ja <input type="checkbox"/> Nei. Kommentar:	§5 pkt 10.1
Er terminliste / skytetider slått opp på eller ved standplass? <input type="checkbox"/> Ja <input type="checkbox"/> Nei. Kommentar:	pkt 10.2
Er terminliste / skytetider sendt lensmann/politi på stedet? <input type="checkbox"/> Ja <input type="checkbox"/> Nei. Kommentar:	pkt 10.2
Er terminliste / skytetider sendt naboer / varslet i avis? <input type="checkbox"/> Ja <input type="checkbox"/> Nei. Kommentar:	pkt 10.2
Finnes det godt synlig flaggstang som fungerer, og rødt flagg? <input type="checkbox"/> Ja <input type="checkbox"/> Nei. Kommentar:	pkt 10.3
Er farlig område merket i terrenget? <input type="checkbox"/> Ja <input type="checkbox"/> Nei. Kommentar:	pkt 10.3

Merknader: